

施工説明書



梱包内容

レール・棚



- ・レール本体 × 1
- ・棚 × 1
- ・ブラケット × 2
- ・注意シール × 2 (貼付必要)

付属部品



- ・ボードアンカートグラ × 5
- ・専用赤ピン × 1



- ・トラスタッピンビスM4 × 35 × 9



- ・ダンパービスM4 × 35 × 1



- ・脱落防止ストッパー × 2



- ・レール端部キャップ × 左右各 1

1 レールの取付

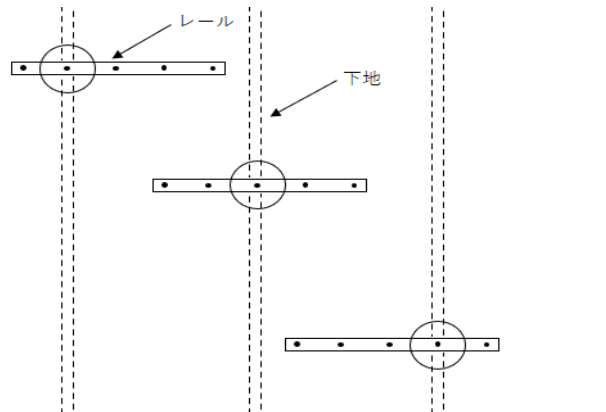

- ・下地の位置を確認し、レール穴1点を下地に合わせ、ビスにて固定してください。
 - ・その他の下地のない部分のレール穴は付属のボードアンカー（トグラ）を使用し固定してください。レールは水平器などを使用し、水平を確保してください。
- ※レールのビス穴に下地がない場合、レールの上からダンパービスを下地に合わせレール本体に穴を開け、貫通させて下地に固定させてください。

(レールのビス穴に対し下地に必ず1か所はビス止めをしてください)

トグラの使用法

※注記：付属の赤ピンを必ずご使用ください。

- (1) 8mmの下穴を開けアンカーの脚を折りたたみます。
- (2) そのまま壁の表面まで差込みます。入りにくい場合はハンマーで軽くたたいてください。
- (3) 付属の赤ピンを差し込んで脚を開きます。ハンマーで軽く叩きこみ、パチンと音がなれば足が開いた合図です。
- (4) 赤ピンを外し、レールを添えて、ビスで固定してください。

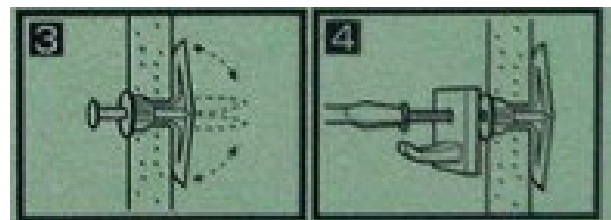
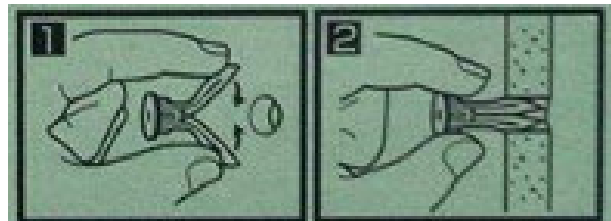

* 画像とレールの形状は異なります。

施工説明書

2 棚ブラケット・棚の取付

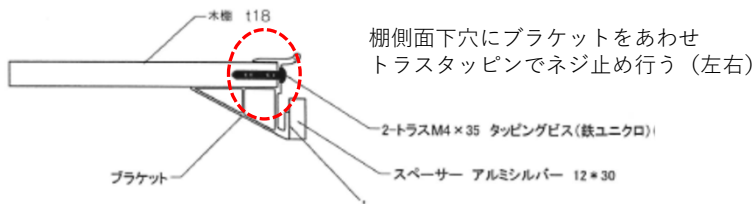

① 上にあげる

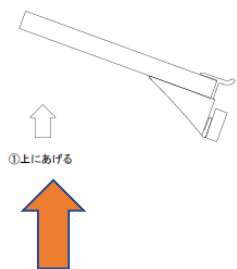

② レールの溝に差し込む

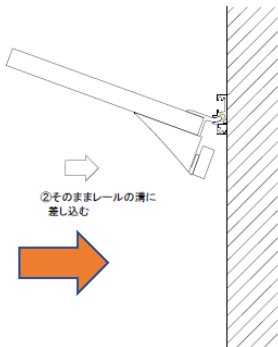

③ 下にさげる

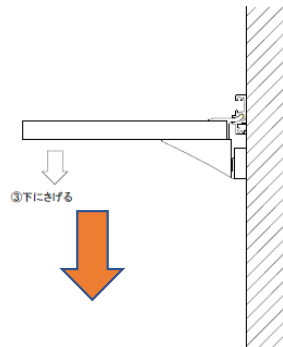

3 脱落防止ストッパーの取付

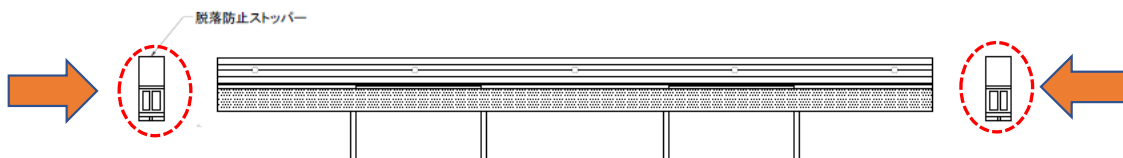

④ 脱落防止ストッパーを横からスライドさせて棚板に左右差し込む

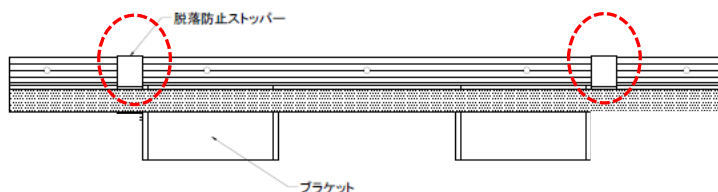

脱落防止ストッパーをブラケットに
当たるところまで差し込む

4 レール端部キャップの取付

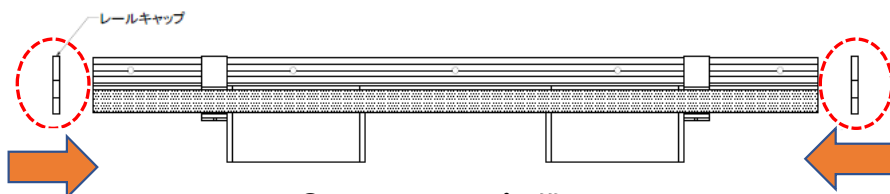

⑥ レールキャップを横からレールに左右押し込む

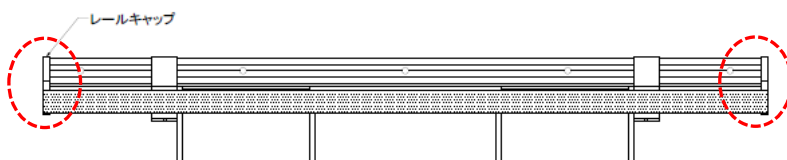

完成

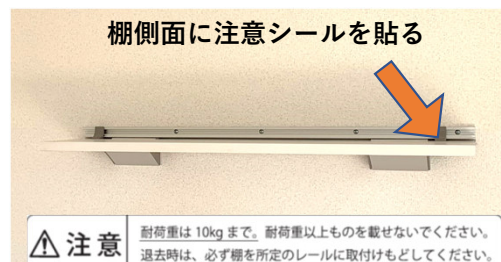

注意 耐荷重は10kgまで。耐荷重以上ものを載せないでください。
退去時は、必ず棚を所定のレールに取付けもどしてください。

注意 キャットウォークとして使用できません。
使用方法は、入居ファイル付属の取扱説明書をご確認ください。

【お問い合わせ先】

昭和有機株式会社

〒104-0032 東京都中央区八丁堀1-9-8

TEL:03-6866-0375

取扱説明書



- この取扱説明書をよくお読みいただき、正しくご使用ください。
- お読みになった後は、大切に保管してください。

警告

取扱いを誤った場合、使用者が死亡又は重傷を負う可能性が想定されます。

- ・絶対にご自身で商品を分解したり、改造したりしないでください。破損や思わぬケガの原因になります。
- ・絶対に商品の上に足をかけたり、のぼったりしないでください。破損や落下によりケガをするおそれがあり、非常に危険です。
- ・絶対に耐荷重以上の荷物はのせないでください。破損や落下の原因となり、非常に危険です。

耐荷重 : 10kg (棚1枚あたり)

- ・絶対に商品の先端部分に集中して荷物をのせたり、寄りかかったり、手をついたりしないでください。破損や落下によりケガをするおそれがあり、非常に危険です。

棚板の取外し方法

1 レール端部キャップの取外し

- ①レールキャップを横に抜き出し
レールからはずす

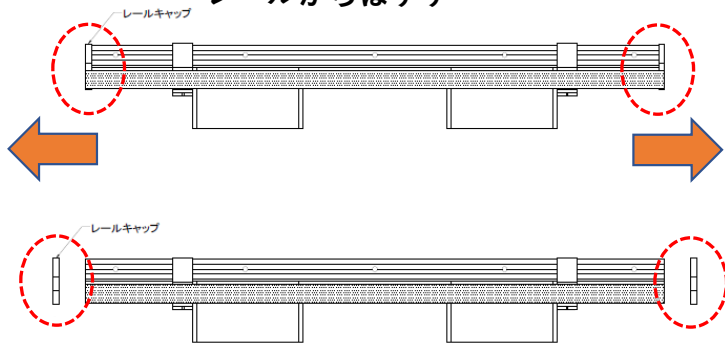

2 脱落防止ストッパーの取外し

- ②脱落防止ストッパーを外側に
スライドさせて棚板から抜き出す

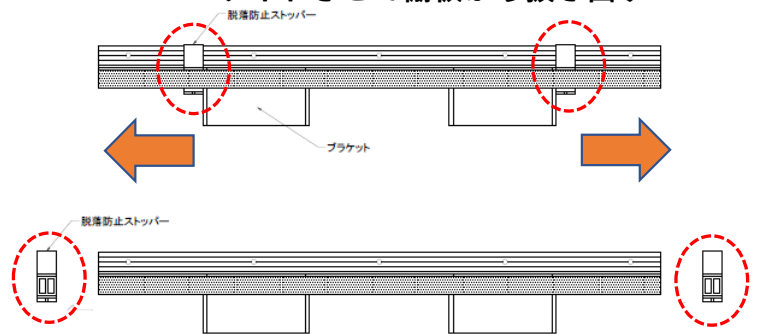

3 棚の取外し

- ③上にあげる

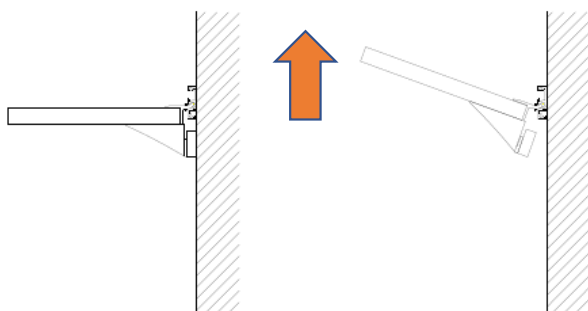

- ④そのままレールの溝
から引き出す

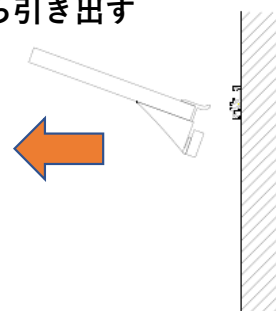

お手入れ方法

- ・汚れた場合は、かたくしぼった濡れぞうきんでふき取ってください。
- ・ベンジン、アルコール、シンナー等の溶剤、酸、アルカリ性の洗剤は使用せず、中性洗剤をご使用ください。

取扱説明書

棚板の取付方法

1 棚の取付

① 上にあげる

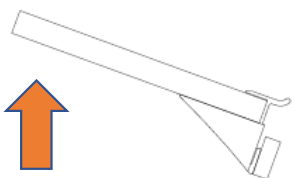

② レールの溝に差し込む

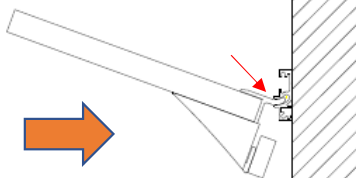

③ 下にさげる

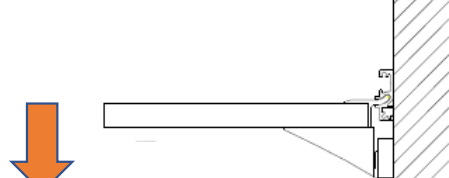

2 脱落防止ストッパーの取付

注記：脱落防止ストッパーは取外し後必ず元の位置に取付けてください。

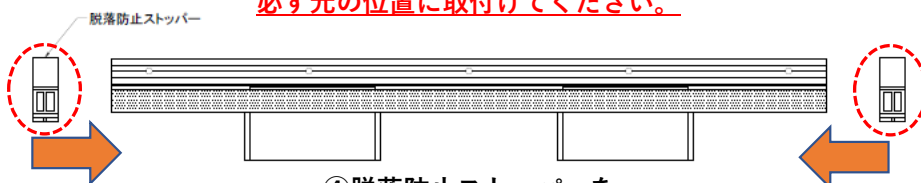

④ 脱落防止ストッパーを横からスライドさせて棚板に左右差し込む

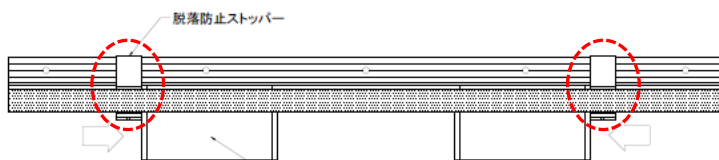

⑤ 脱落防止ストッパーをブラケットに当たるところまで差し込む

3 レール端部キャップの取付

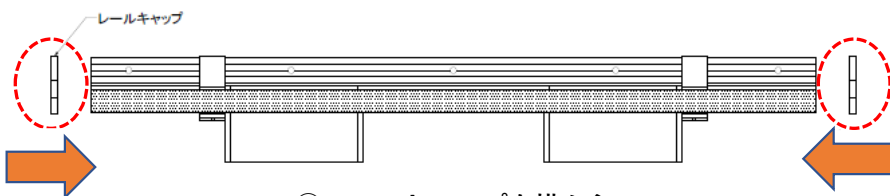

⑥ レールキャップを横からレールに左右押し込む

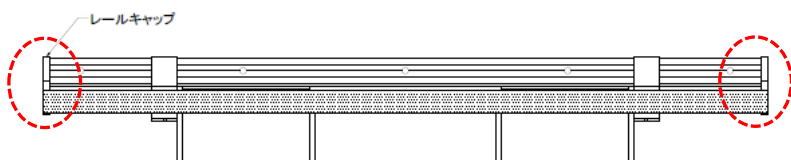

完成



【お問い合わせ先】

昭和有機株式会社

〒104-0032 東京都中央区八丁堀1-9-8

TEL:03-6866-0375